

Interrupteurs, Va et vient saillie

Référence(s) : 860 01/16/17/20 - 861 01/16/17/20 - 863 01/20

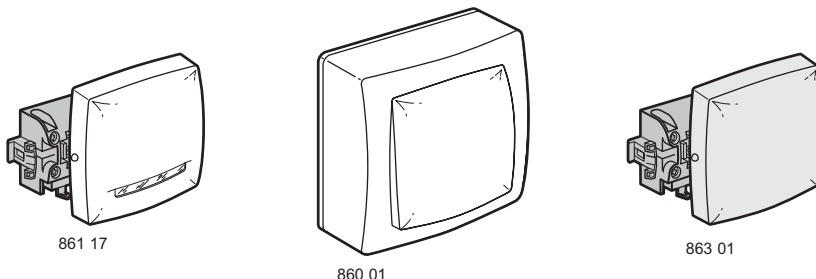

1. UTILISATION

Mécanisme de commande d'éclairage comportant ou non des éléments de repérage (voyant)

2. GAMME

Désignation	Complet		Composable		Caractéristiques
	Réf.	Poids	Réf.	Poids	
Interrupteur Va et vient Bronze	860 01	71,9 g	861 01 863 01	46,9 g	10AX 250V~
Interrupteur Va et vient à voyant	860 17	75,6 g	861 17	49,5 g	10AX 250V~
Double Va et vient Bronze	860 20	79,5 g	861 20 863 20	55,1 g	10AX 250V~
Commande de VMC	860 16	71,8 g	861 16	47,4 g	6A 250V~

3. PRODUITS A VOYANT

Possibilité de fonction témoin en ramenant 1 fil de neutre dans la boîte d'encastrement*.

Utiliser lampe réf. 899 01/02/06.

Possibilité de fonction lumineuse en utilisant lampe réf 899 01/02/07.

(* Une borne pour le raccordement du neutre est prévue sur réf 860 17 et 861 17

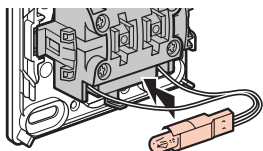

4. COTES D'ENCOMBREMENT

Complet

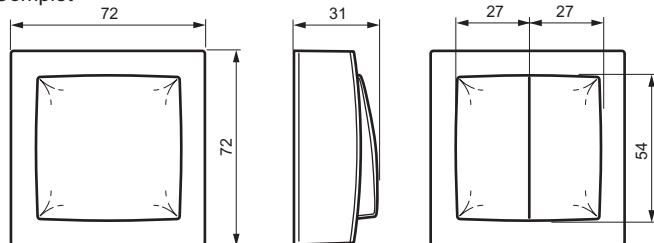

Composable

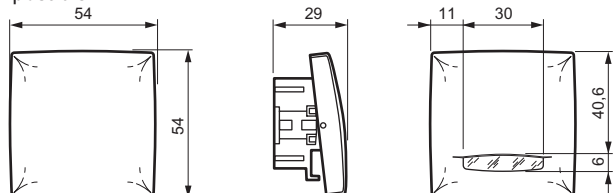

5. MISE EN SITUATION

5.1 Fixation platine : 860 01/16/17/20

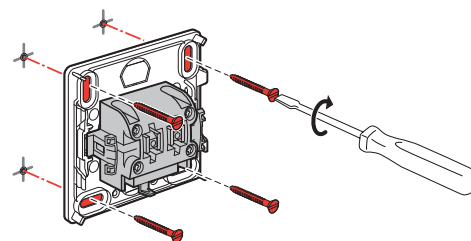

5.2 Fixation sur DLP : 861 01/16/17/20 - 863 01/20

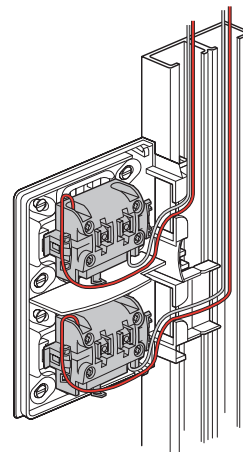
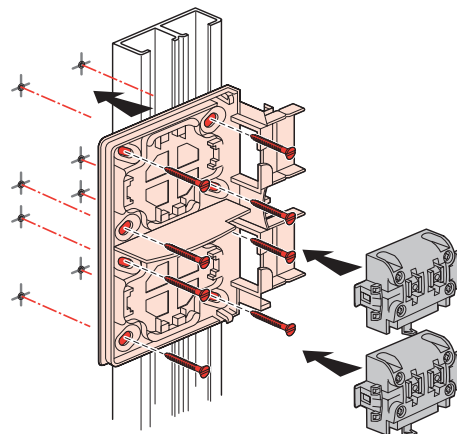

6. RACCORDEMENT

6.1 Bornes

Bornes à vis.
Possibilité de 2 fils par borne pour repiquage
Capacité des bornes : 2 x 2,5 mm²

6.2 Schémas de câblage

860 01 - 861 01 - 863 01

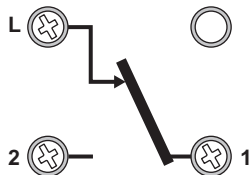

860 16 - 861 16 (2 vitesses)

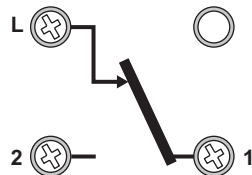

860 17 - 861 17

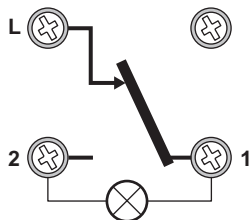

860 20 - 861 20 - 863 20

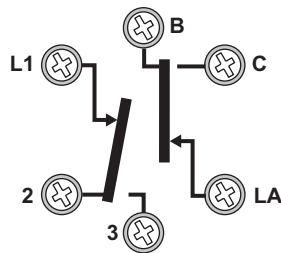

7. CARACTERISTIQUES GENERALES

7.1 Caractéristiques mécaniques

Indice de protection : IK04
Indice de protection : IP (mécanisme complet) 31D

7.2 Caractéristiques matière

- Matériaux et couleurs
Plaque, cadre et enjoliveur en AcryloButodièneStyrène (ABS)
Couleur : blanc RAL 9010 / bronze
Bonne tenue aux ultra-violets

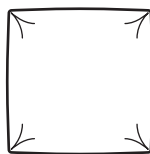
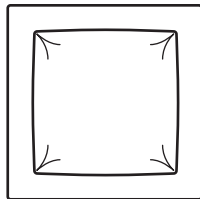

- Tenue aux agents chimiques	ABS
Acétone	+
Acide acétique à 10 %	+(10%)
Acide chlorhydrique *	-(10%)
Acide citrique *	+
Acide fluorhydrique *	+
Acide nitrique à 30 %	+
Acide nitrique à 50 %	+
Acide phosphorique *	+
Acide sulfurique	+
Acide tannique *	+
Alcool éthylique	+
Alcool méthylique (méthanol)	+
Ammoniaque	+
Chlorure de baryum *	+
Benzène	+
Chlorure de chaux *	+
Eau de mer	+
Essence lourde	(+)
Essence minérale	(+)
Essence de térébenthine	(+)

- Tenue aux agents chimiques (suite)	ABS
Huiles essentielles	+
Huile de lin	+
Huile lubrifiante	+
Huile pour machines	+
Huile minérale	+
Huile de paraffine	+
Huile de poisson	+
Huile de ricin	+
Huile de silicone	+
Lait	+
Mazout	+
Pétrole, éther de pétrole	(+)
Silicate (Potassium, Sodium)	+
Soude caustique = 40 %	+
Styrène monomère	+
Sucre	+
Trichloréthylène	-
Toluène	-
Urine	+
Vin	+
Aniline	-
Eau de javel	+
* toutes concentrations en solution aqueuse	
+ : résistance, - : instabilité, (+) : résistance limitée	

7.3 Caractéristiques climatiques

Température de stockage et d'utilisation : -5°C à +40°C

8. ENTRETIEN

Nettoyage superficiel à l'aide d'un chiffon légèrement humide
Ne pas utiliser : trichloréthylène

Attention : pour l'utilisation de produits d'entretien spécifiques un essai préalable est nécessaire

9. ACCESSOIRES

9.1 Lampes

En témoin ou repérage lumineux

	899 01	12 V Incandescence blanc - Consommation 0,4 W
	899 02	24 V Incandescence blanc - Consommation 0,8 W
	899 07	230 V Fluorescence vert à faible consommation
	899 06	230 V Néon orange à forte luminosité pour témoin et porte étiquette.

10. CONFORMITÉ ET AGRÈMENTS

Réf.	860 01	860 16	860 17	860 20	861 01 863 01	861 16	861 17	861 20 863 20
ZSCSMC	●	●	●	●	●	●	●	●
NF	●	●	●	●	●	●	●	●
CEBEC	●			●	●		●	●
AENOR	●		●	●	●			●
BBJ	●	●	●	●	●	●	●	●
VDE	●		●	●	●		●	●
TSE	●	●	●	●	●	●	●	●
IMQ	●		●	●	●			
CCA	●	●	●	●	●	●	●	●
GOST	●	●	●	●	●	●	●	●